

셀리턴 LED 마스크

CX9^H

사용설명서

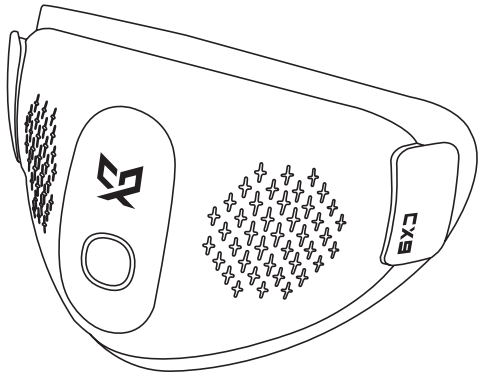

모델명

마스크 XH-M1021

—
사용 전에 '안전을 위한
주의 사항'을 반드시 읽고
정확하게 사용하세요.

본 제품은 의료기기가 아닌 미용기기이며, LED 마스크 형태 제품 안전기준에 대한 시험을 완료하였습니다.

목차

사용하기 전에

본 기기의 고유 기능	4
각 부의 명칭	6
제품 규격 및 구성	10

사용하기

결합 방법	14
사용 방법	16
작동 방법	18
UVC 살균기능 및 작동 방법	20
필터 및 마스크 커버 교체 방법	22
마스크 충전 방법	24

문제해결

고장 신고 전에 확인하세요	25
----------------	----

안전을 위한 주의사항	26
-------------	----

피부 안전 주의사항	27
------------	----

제품 안전 주의사항	30
------------	----

사용시 주의사항

충전 및 사용 관련 주의, 경고사항	32
배터리 관련 경고 및 주의사항	34
제품 보관 관련 경고 및 주의사항	35
제품 보관 관리방법	36

면책사항	37
-------------	----

제품 사용 Q&A	38
----------------------	----

제품보증서	40
--------------	----

기타

소비자분쟁 해결기준	42
유상서비스(고객의 비용 부담)에 대한 책임	44
고객 서비스에 대하여	45

사용하기 전에

본 기기의 고유 기능

셀리턴 LED 효과 : 레드파장+근적외선파장 복합 효능으로 에너지 전달

셀리턴은 오랜 연구를 통해 피부에 유효파장 출력 촉진을 위한 LED 모듈 특허를 획득하였습니다.

마스크 부위의 피부장벽 강화를 위해 특화된 뷰티 모드

장기간 마스크 착용으로 무너지기 쉬운 피부장벽을 강화해줄 수 있도록 특화된 뷰티모드로 피부장벽을 강화할 수 있습니다.

인체공학적인 설계로 편안한 착용감

얼굴 윤곽에 맞춘 인체공학적인 설계로 누구나 편안하게 착용할 수 있습니다.

Biocompatibility Test 를 통과한 의료기기 소재 실리콘

마스크 안쪽 커버는 ISO10993 의료기기생체적합성 시험을 통과한 의료기기 전용 실리콘 사용으로 인체에 무해하며 사용자 피부에 닿는 부위이므로 세심하게 제작되었습니다.

CX9 : 필터장착형의 포터블 LED 케어 마스크

- 원하시는 기능에 따라 조립 및 탈부착 용이
- 내장된 UV-C LED로 필터 살균을 통해 위생적인 사용이 가능

얼굴 하단부 집중 케어

얼굴 하단(입 & 턱 라인)이 관리가능한 크기로 설계하였습니다. 보건용 마스크 착용으로 지친 피부를 관리해줍니다.

* 일정 거리 내에서는 피부와 LED 거리와 상관없이 효과는 동일하므로 안심하시고 사용하시길 바랍니다.

외출 전 후 상시 케어

장소와 시간에 상관없이 사용이 가능함에 따라서 바쁜 현대인의 피부관리를 도와줍니다.
(상황에 따라 적절한 모드로 관리가 가능합니다.)

사용하기 전에

셀리턴
LED마스크
CX9^H

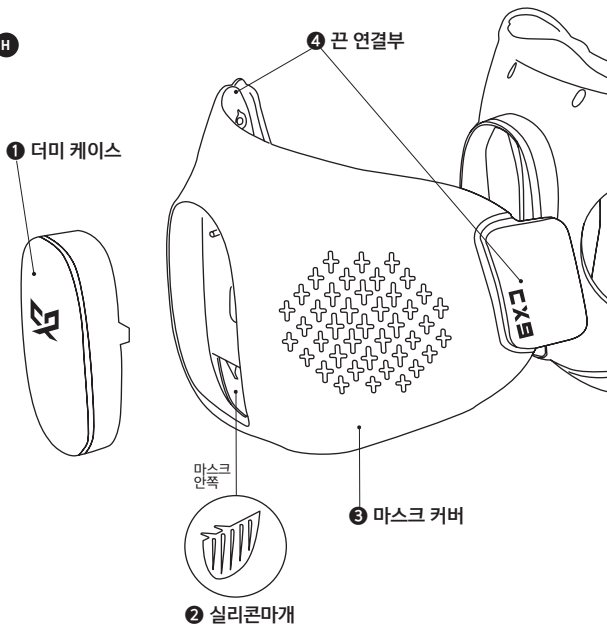

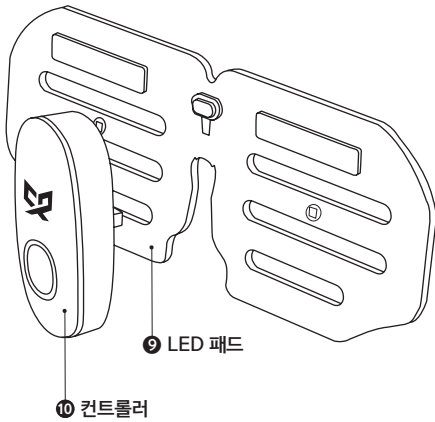
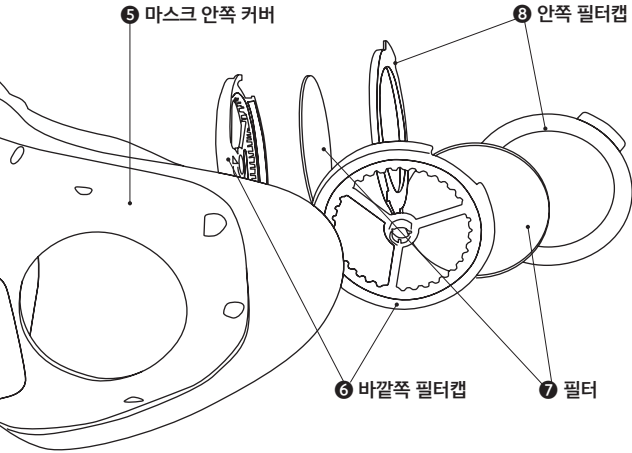

사용하기 전에

LED 패드

전면

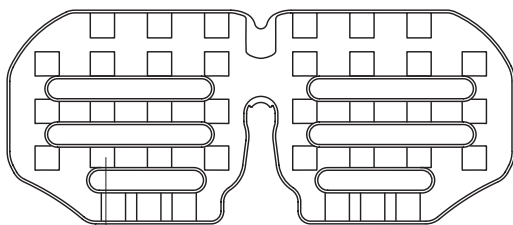

LED-RED, NIR(근적외선)

후면

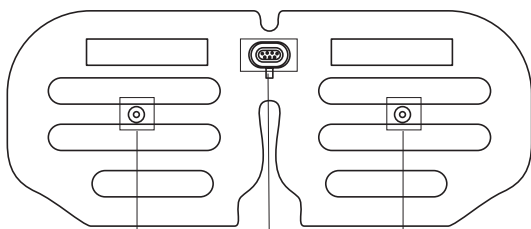

UVC LED

A
LED 패드
연결 단자

UVC LED

컨트롤러

전면

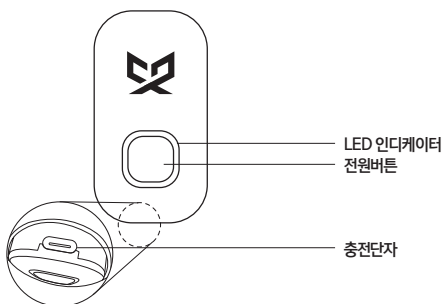

후면

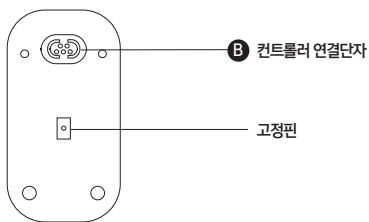

A 와 **B** 연결 시 CX9 LED 작동이 가능합니다.

사용하기 전에

제품 규격

제품명	셀리턴 LED 마스크 CX9H
기기명칭	특정소출력 무선기기
모델명	XH-M1021
입력전원	DC 5V / 1A (USB C 타입)
필터/실리콘마개	필터 / 2개(1set)
내장 배터리	리튬 폴리머(lithium polymer) 3.7V / 450mAh
LED개수	72개 (RED 36개, NIR 36개)
모드	소프트 모드(10분) / 뷰티 모드(20분)
필터 살균	UVC LED 2개 (충전 중 살균)
크기	본체 : (W)169 x (D)103 x (H)112mm
	LED 패드 : (W)188 x (D)79 x (H)6mm
중량(오차범위: ±5g)	본체 : 130g (±5g)이하
	LED 패드 : 38g(±5g)
제조사/제조국	(주)에스티지24/ 대한민국

전기용품의 표시사항

안전확인 신고번호	YU10770-18001D
모델명	UF602530
제품명	전지(리튬폴리머 배터리)
정격	3.7V / 450mAh
제조업체명	Dongguan Ufine Electronic Technology Co.,Ltd

* 디자인과 제품규격 사양은 사전 예고 없이 변경될 수 있습니다.



전자파적합등록번호

R-C-BJ5-XH-M1021
YU10770-18001D

본 기기의
LED 사양

파장 (nm) ¹	레드파장	660
	근적외선파장	855
각 파장대역의 스펙트럼 복사조도 ² (mW/cm ²)	레드파장	18
	근적외선파장	9.5
스펙트럼 복사조도의 총합 ³ (mW/cm ²)	소프트모드	27.5

* 본 사양은 측정시 오차 범위가 있습니다.

1. 파장은 LED 고유의 색 범위이며, 표시된 값은 LED 파장 범위의 피크값입니다.
2. 스펙트럼 복사조도는 1cm²의 면적 기준으로 LED 파장 범위에서의 출력량을 의미합니다.
3. 스펙트럼 복사조도의 총합은 1cm² 면적 기준으로 각 모드의 복합 LED 파장 범위에서의 출력량의 합을 의미합니다.
4. 본 기기의 의도된 사용거리는 피부 0cm로 설정하여 시험되었습니다.
5. 본 기기의 사용 온도는 18~35°C입니다.

사용하기 전에

제품 구성

패키지1

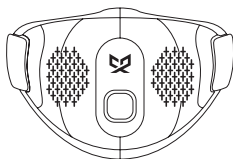

마스크 본체

패키지2

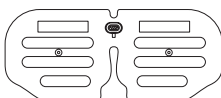

LED 패드



컨트롤러

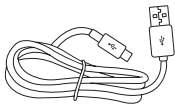

USB C 타입케이블

패키지3

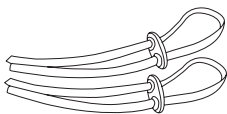

귀걸이 끈(10ea)
스토퍼(2ea)



연결밴드



사용설명서



필터 캡(1set)



필터파우치(20ea)

사용하기

결합방법

1

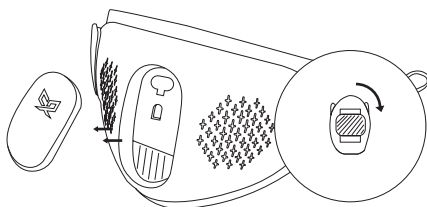

더미케이스 안쪽의 고정핀을 90도로 돌려 마스크 커버와 분리합니다.

2

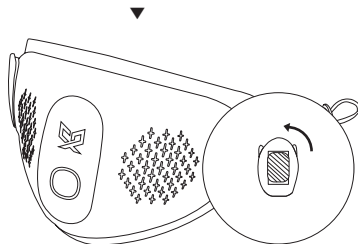

LED 패키지의 컨트롤러 고정핀을 세로 방향으로 위치시킨 후 충전 단자가 아래에 오도록 마스크 커버에 결합합니다.

* LED 패드 및 컨트롤러의 경우에는 물티슈나 물에 적신 천으로 가볍게 닦습니다.
단, 연결단자와 충전단자에는 물기가 닿지 않도록 주의가 필요합니다.

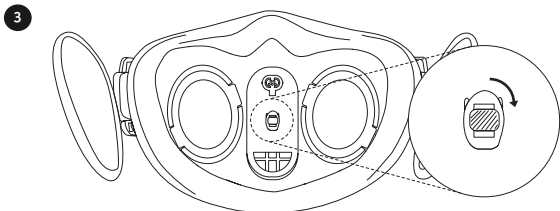

컨트롤러 고정핀을 90도로 돌려 마스크 커버에 고정합니다.

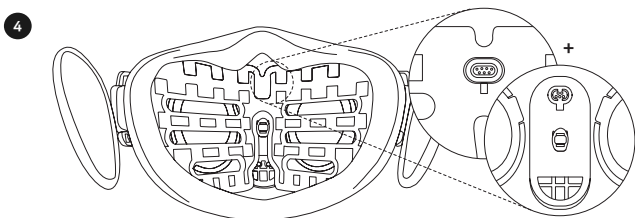

LED 패드의 연결단자가 뒤로 오도록 LED 패드를 안쪽으로 넣은 후 컨트롤러 연결단자와 결합시킵니다.

사용하기

사용방법

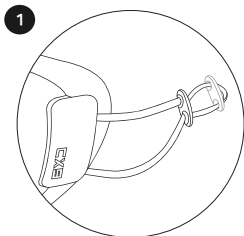

1 귀걸이 끝의 스토퍼를 끈 중간 부분에 위치시킵니다.

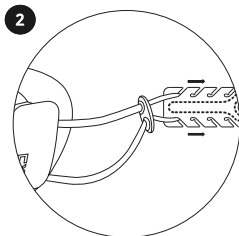

2 머리 둘레에 맞게 조절하여 귀걸이 끈을 연결 밴드에 걸쳐 착용합니다.

Tip! 끈 교체 방법

1 마스크 커버 끈 연결부에 귀걸이 끈을 연결해 줍니다.

2 귀걸이 끈 양단을 매듭을 지어 고정시켜 줍니다.

* 귀걸이끈에 연결되어 있는 스토퍼를 통하여 추가적으로 길이를 조정합니다.

! 참고

- 기기 사용 전, 충분히 충전이 되었는지 확인하시기 바랍니다.
- 본 기기 사용시 개인별 피부 상태에 따라 다양한 형태의 피부 자극이 있을 수 있습니다. 이러한 자극이 있을 경우 사용 횟수와 시간을 조절하여 주시기 바랍니다.

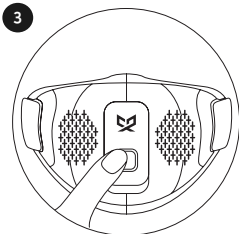

3 마스크 앞부분 컨트롤러 전원버튼을 눌러 원하는 모드를 선택합니다.



4 자동 종료 후 화장용 솜에 토너를 묻혀 피부 결을 정돈해 주세요.

1일 20분, 주3회이상 사용을 권장 드리며, 피부 타입에 따라 매일 사용하셔도 좋습니다. 마스크 사용 후 기존에 사용하던 화장품 또는 수분팩을 이용하여 충분히 보습을 해주시기 바랍니다.

⚠ 주의

- 작동중인 LED 불빛을 근접한 거리에서 응시하지 마시기 바랍니다.
- 피부 컨디션(예민한 피부, 트러블 피부 등)에 따라 **사용 모드와 사용 시간, 사용횟수**를 조절하여 사용하시기 바랍니다.
- 얼굴 형태에 따라 LED 빛이 미세하게 나올 수 있습니다. 눈부심이 느껴지신다면 사용하시는 동안 눈을 감고 사용하시길 권장드립니다.
- 피부질환 및 장기적으로 복용 중인 약물이 있으신 분은 셀리턴 고객센터담당실 : 1688-1026 으로 문의 후 사용하시기 바랍니다.

사용하기

작동방법

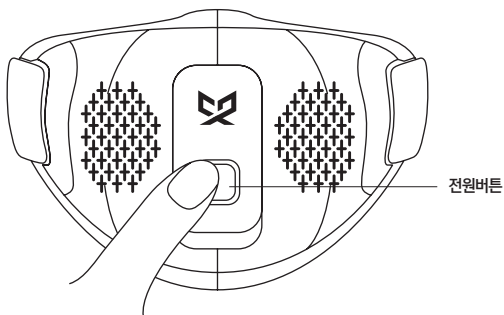

작동방법

컨트롤러 앞부분 전원버튼을 약 3초 정도 지그시 눌러주면 소프트 모드가 시작됩니다.
소프트모드에서 전원버튼을 1회 추가로 누르면 뷰티모드가 시작됩니다.

1회 - 소프트 모드 (레드 파장+근적외선 파장)(10분 후 자동종료)

2회 -뷰티 모드 (레드 파장▶레드+근적외선 파장▶레드+근적외선 파장◀▶
근적외선 파장)20분 후 자동종료

*사용 중 종료하고자 할 경우 전원버튼을 약 3초 정도 눌러서 종료합니다.

상황에 맞는 모드를 선택하여 사용 가능하며, 사용 후 자동으로 종료 됩니다.

LED 모드

LED 패드
전면

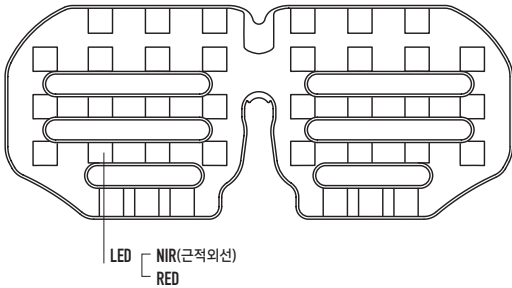

세척방법

LED 패드 전면이 오염되었을 경우 물티슈 또는 젖은 면봉으로 오염부위를 닦은 후 상온에서 3~4시간 정도 말려줍니다. 이때 LED 패드 후면의 연결 단자 및 UVC LED에 물기가 묻지 않도록 주의합니다.

배터리

컨트롤러에 배터리가 내장되어 있습니다. 방전 기준으로 유·무선 충전시 완충 시간은 1시간 30분이며, 완충 시 뷰티모드 기준 3회 정도 연속 사용이 가능합니다. 장기간 미사용시 전력 소모로 인해 방전될 수 있으며, 컨트롤러가 작동하면서 열감이 발생될 수 있습니다.

* 충전 중에는 사용이 되지 않습니다. 충전기를 분리하여 사용해주시기 바랍니다.

* 고속충전(퀵차지)은 지원하지 않습니다.

사용하기

UVC 살균 기능

LED 패드
후면

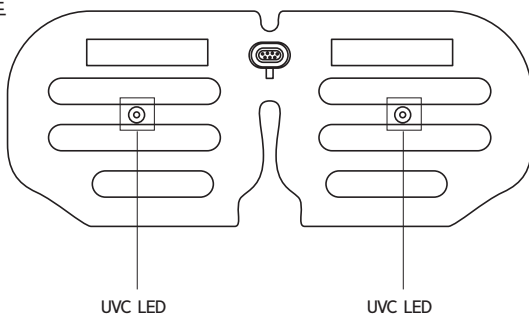

인체에 유해하지 않은 실리콘 성분의 재질로 만들어 안심하시고 사용하실 수 있습니다.

UVC 살균 기능 작동 방법

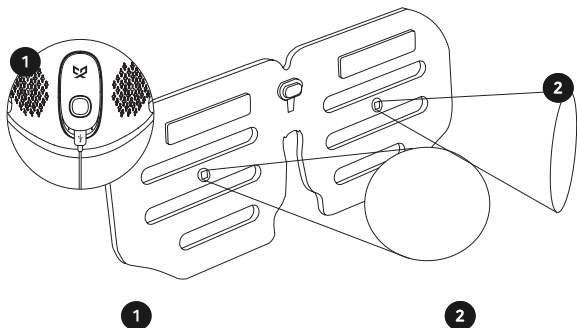

1 USB-C 타입 케이블을 컨트롤러 충전 단자에 연결하여 기기를 충전합니다.

▶ 컨트롤러 버튼을 3초 이상 누르면 UVC LED 살균이 시작됩니다. (컨트롤러 충전 중에만 동작합니다.)

UVC 살균모드는 5분간 작동합니다.

5분후 자동 종료 또는 버튼 3초 이상 누르면 종료됩니다.

살균 시 LED 인디케이터는 충전상태의 여부에 따라 깜박입니다.

충전 중	빨간색 LED 깜박
완충	흰색 LED 깜박

*UVC 살균은 반드시 컨트롤러와 필터가 본체에 장착된 상태에서 진행하세요.

*UV 살균 시, 직접 눈으로 보지 마시기 바랍니다.

사용하기

필터 교체 방법

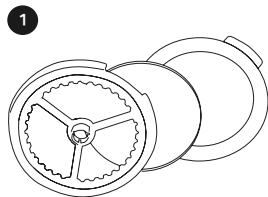

안쪽, 바깥쪽 필터캡을 분리한 후
필터를 넣습니다.

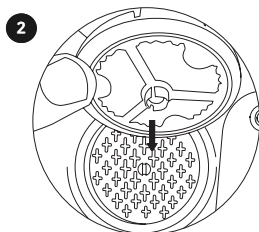

▶ 본체 필터 결합부에 필터캡을
결합시킵니다.

필터 착용 방향 가이드

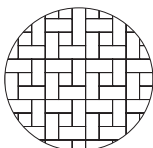

바깥쪽: 촉감이 매끄러우며,
모자이크 패턴이 존재함.

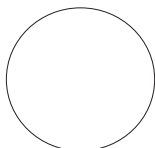

안쪽: 바깥쪽에 비해 표면이 살짝 거친
느낌이 들며, 패턴이 없음.

* 방향의 경우 본체 바깥과 안쪽 기준입니다.

* 필터의 안과 밖을 구별하여 필터캡에 끼운 후 사용합니다.

(셀리턴 공식 홈페이지 또는 고객센터담실을 통해 가능합니다. 셀리턴 고객센터담실: 1688-1026)

마스크 안쪽 커버 세척 방법

1. 마스크 안쪽 커버를 마스크에서 떼어냅니다.
2. 마스크 안쪽 커버를 물 티슈나 물에 적신 천 혹은 흐르는 물에 중성 세제로 세척합니다.
3. 직사광선을 피해 서늘한 곳에서 말린 후 재사용 합니다.

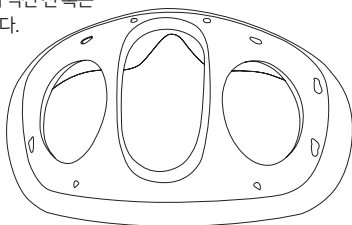

마스크 안쪽 커버 조립 방법

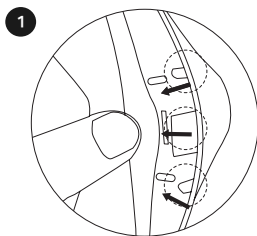

마스크 안쪽 커버 홈을 마스크 중앙 돌기에 맞추어 내측에 집어 넣습니다.

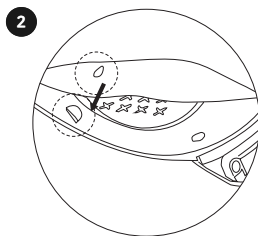

▶ 나머지 커버 홈을 마스크 사출 돌기 부분에 잘 견착시켜줍니다.

사용하기

마스크 충전 방법

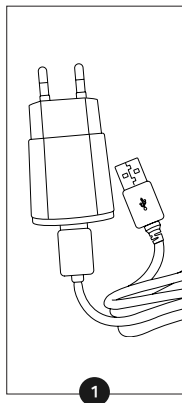

충전기에 USB C 타입 케이블을 연결합니다.

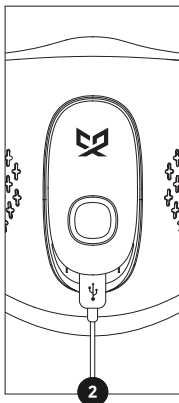

컨트롤러 하단 부분의 충전 포트를 확인 후 충전기를 연결합니다.

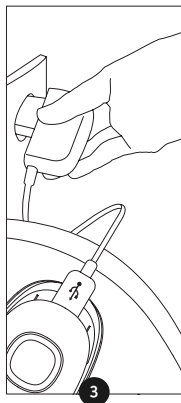

충전기를 콘센트에 꽂아 충전을 시작합니다.

* 충전은 컨트롤러를 본체에 장착해서 충전하세요

* 충전 중에는 마스크가 작동하지 않으며, LED 인디케이터는 충전 상태에 따라 달라집니다.

- 충전 중 -> 빨간색 LED

- 완충 -> 흰색 LED

* 이부분 체크 후에도 충전이 되지 않는다면 셀리턴 서비스센터 : 1688-3726으로 문의하여 주시기 바랍니다.

고장 신고 전에 확인하세요

이런 증상인 경우	조치하세요
제품이 제대로 작동하지 않습니다.	<ul style="list-style-type: none"> · 전원 버튼을 제대로 눌렀는지 확인합니다. · 사용설명서의 지침에 따라 본 기기를 충전합니다. · 본 기기를 충전할 때, 본 기기의 배터리 상태 표시 등(컨트롤러)에 불이 들어오는 지 확인합니다.
전원이 들어오지 않습니다.	<ul style="list-style-type: none"> · 배터리가 방전되어 있습니다. - 배터리를 충전합니다. · 충전 어댑터를 전원 공급 장치에 연결합니다. · 충전기가 작동을 하는 지 확인합니다. · 본 기기에 표시된 전압이 지역의 주 전압에 해당하는 지 여부를 확인합니다. · 마스크에 충전기를 직접 연결하여 작동 여부를 체크합니다.
충전을 할 경우 컨트롤러의 LED 인디케이터의 불이 들어오지 않습니다.	<ul style="list-style-type: none"> · 오랜방전 시에는 컨트롤러의 LED 인디케이터의 불이 들어오지 않을 수도 있습니다. 완충 후 다시 확인하시기 바랍니다.
LED 빛이 약해 보입니다.	<ul style="list-style-type: none"> · LED 빛이 약하다 생각하실 경우, 충전을 하신 후 다시 확인하시기 바랍니다.

안전을 위한 주의사항

반드시 지켜주세요!

주의 사항은 "참고"와 "주의", "경고"의 세 가지로 구분되어 있으며, 의미는 다음과 같습니다.

이 기호들은 위험을 끼칠 우려가 있는 사항과 조작에 대하여 주의를 환기시키기 위한 기호입니다. 이 기호가 있는 부분은 위험발생을 피하기 위하여 주의 깊게 읽고 지시에 따라야 합니다.

참고

기능에 대한 참고사항을 알립니다

주의

표시사항을 위반할 시 경미한 상해나 제품손상이 발생할 가능성이 있는 경우를 나타냅니다.

경고

표시사항을 위반할 시 심각한 상해나 제품손상이 발생할 가능성이 있는 경우를 나타냅니다.

※ 사용설명서를 읽고 난 후에는 반드시 사용하는 사람이 언제나 볼 수 있는 장소에 보관하십시오.

— 사용금지



- 피부상태에 이상이 있거나 열이 올라있는 경우(예: 음주, 일광화상, 골프 등의 야외 활동 직후, 운동 직후, 사우나 직후, 반신욕 직후, 필링 직후 등등)
- 햇빛 알레르기와 같은 광과민증이 있는 경우
- 빛에 반응하는 성분(레티놀, 비타민 C, BHA(살리실산), 시트러스 계열 오일 등)이 함유된 화장품과 함께 사용하는 경우
- 피부를 건조하게 유발하는 약물을 복용 또는 화장품을 사용중인 경우
(예: 크레오신티(여드름 외용액), 로아큐테인(피지억제제), Retin-A크림(비타민 A 유도체 크림), 스티바-에이크림(비타민 A유도체 크림), PAIR 아크네 연고, 이노제, 항히스타민제 등)

피부 안전 주의사항

아래와 같은 경우, 전문의와 상담하시기 바랍니다.



- 암환자 | 심혈관질환 | 내분비계 이상 | 감각신경계 이상
- 감염성 질환 | 간질환자 | 전신 루프스 홍반 환자
- 피부질환 이상이 있는 경우
- 폐 기능 및 심장질환이 있는 경우
- 안과질환(예 : 백내장, 녹내장, 결막염, 눈다래끼 등) 및 수술(예 : 라섹, 라식 등)을 받은 경우
- 호르몬 불균형 약물을 복용 중인 경우
- 기타 질환 및 병명이 있거나 신체에 이상이 있는 경우

* 궁금한 사항이 있으시면 셀리턴 고객센터(1688-1026)로 문의하여 주시기 바랍니다.

—
주의해주세요!

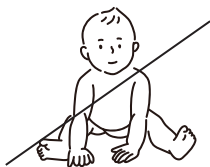

어린이 손에 닿지 않는 곳에
보관하여, 기기를 작동시키지
않게 주의하시기 바랍니다.

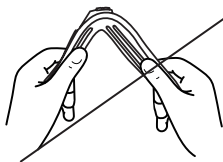

절대 LED 패드를 구부리거나
접지 마세요.

제품 안전 주의사항

— 제품을 안전하게 사용하려면?

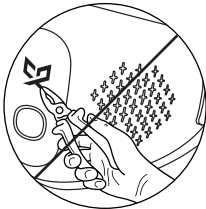

기기에 충격을 가하거나 과한 무게를
신지 마십시오. 기기의 내부를 임의로
분리, 개조하지 마십시오.

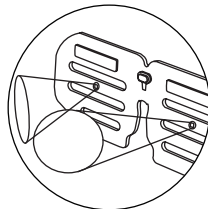

UVC 살균은 반드시 컨트롤러와 필터가
본체에 장착된 상태에서 진행하세요.
(*UVC 살균 사용방법은 35p를 참조하세요)

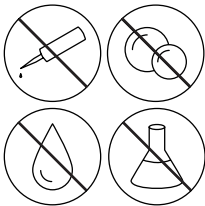

알코올이나 벤젠, 아세톤과 같은
화학품은 사용하지 않습니다.



사용 전에 기기가 닿는 부분의
귀금속은 제거하십시오.

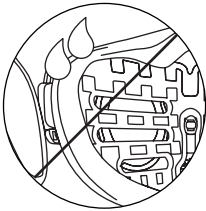

LED패드, 컨트롤러는 방수가 되지 않는
제품입니다. 습한 환경이나 물에 직접 닿
지 않게 사용에 유의하세요.

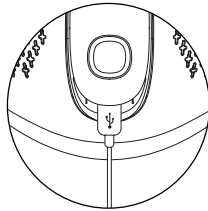

충전은 컨트롤러를 본체에
장착해서 충전하세요

! 참고

- 피부상태에 따른 마스크의 자세한 사용법이 궁금하시다면 셀리턴 고객센터담실 : 1688-1026
으로 문의하여 주시기 바랍니다.
- 반려동물이나 다른 물체 등에 기기의 빛을 조사하지 않습니다.

* 제품 사용 시 이상이 있을 경우 사용을 중단하고,
셀리턴 고객센터담실 : 1688-1026으로 문의하여 주시기 바랍니다.

사용 시 주의 사항

충전 관련 경고 및 주의사항

경고

- 이불, 전기장판, 카펫 위에 올려 놓고 장시간 사용 및 충전하지 마세요.
- 내부온도 상승으로 인한 고장 및 화재의 원인이 될 수 있습니다.

주의

- 연기가 나거나 이상한 냄새가 날 때는 사용을 중단하세요. 이때는 곧바로 전원을 끄고 충전 어댑터를 뺀 후 서비스 센터에 연락해주세요.
- 그대로 계속 사용하면 화재, 감전의 원인이 됩니다.
- 충전 어댑터 및 USB 케이블을 손상, 가공, 구부림, 비틀기 또는 가열시키지 마세요.
- 코드가 손상되어 화재, 감전의 원인이 됩니다.
- 충전 어댑터가 콘센트에 연결된 상태에서 다른 한쪽의 홈에 젓가락 등 전도체를 넣지 마세요. 또한, 콘센트에서 충전 어댑터를 뺀 후 바로 만지지 마세요.
- 감전의 원인이 됩니다.
- 콘센트에서 충전 어댑터를 뽑을 시 충전 어댑터 본체를 잡고 뽑아주세요.
- 케이블을 잡고 뽑을 시 파손 및 쇼트의 원인이 될 수 있습니다.

사용 관련 경고사항

⚠ 경고

- 본 제품을 분해, 수리, 개조하지 마세요.
 - 오작동으로 화재, 감전, 상해의 우려가 있습니다.
- 본 제품에는 자성 물질이 포함되어 있어 신용카드 등에 영향을 줄 수 있으니 주의하시기 바랍니다.
- 충전 케이블은 물기가 없는 손으로 잡고 취급하세요.
 - 감전의 원인이 될 수 있습니다.
- 물건을 떨어뜨리거나 충격을 주지 마세요.
 - 진동이 심한 곳이나 자석이 있는 제품으로부터 멀리해 주세요.
- 본체에 꽂혀 있는 케이블을 뺄 때는 케이블 선을 잡지 말고 반드시 케이블의 끝단을 잡고 빼주세요.
 - 케이블에 의해 다치거나, 본 기기가 떨어져서 고장이 날 수 있습니다.
- 제품 운반 시 주의하세요.
 - 떨어져서 상처를 입을 우려가 있습니다.
- 건조한 환경에서 사용 시 주의하세요.
 - 건조한 환경에서 사용 시 정전기가 발생할 수 있으니 주의하세요.
 - 금속 물체를 만진 후 제품을 사용하면 정전기를 예방할 수 있습니다.
- 화기에 가까이 두지 마세요.
- 인화성 유발물질을 제품과 가까운 곳에서 사용하거나 보관하지 마세요.
 - 폭발이나 화재의 위험이 있습니다.
- 고압의 전기를 사용하는 제품을 본 제품 주변에서 사용하지 마세요.(예 : 전기 모기채)
 - 전기적 충격에 의해 본 제품에 고장이 발생할 수 있습니다.

사용시 주의 사항

배터리 관련 경고 및 주의사항

경고

- 배터리 손상 시 폭발의 위험성이 있습니다.
- 제품에 충격을 주거나 물에 넣거나 자동차나 짐질방에서 장시간 보관 및 방치, 사용하지 않습니다.
- 내장 배터리는 고객 임의로 분리하거나 교체할 수 없으며, 배터리를 올바르게 교환하지 않으면 폭발위험이 있습니다.
- 배터리는 임의로 폐기하지 말고, 폐기 시 해당 지역의 폐기 절차를 따르세요.

주의

- 이 제품은 배터리가 컨트롤러에 내장되어 있습니다. 구입한 후 처음 사용할 때에는 배터리를 완전히 충전하여 사용하시기 바랍니다.
- 배터리는 소모품이므로 장기간 사용 시 배터리 사용 가능 시간이 점차적으로 줄어듭니다.
- 충전 시간은 배터리 잔량, 주변 온도 또는 충전 조건에 따라 달라질 수 있습니다.
- 내장 배터리는 고객 임의로 분리하거나 교체할 수 없으며 임의로 제품을 분리할 경우에는 무상 서비스를 받을 수 없습니다.
- 배터리를 분리하거나 교체가 필요할 때에는 반드시 지정된 서비스 센터를 이용하시기 바랍니다.
- 배터리 분리 및 교체 작업은 유상 서비스가 적용됩니다.

* 배터리 교체관련 문의는 셀리턴 서비스센터 : 1688-3726으로 문의하여 주시기 바랍니다.

방전 후, 완충까지 1시간 30분 소요 / 충전 시 소비전력 : 3W

제품 보관 관련 경고 및 주의사항

경고

- 난방기구 등 열이 나는 곳을 피해주세요.
- 화재의 위험이 있습니다.
- 전열기 등 열이 발생하는 장소에 보관하지 마세요.
- 화재 및 고장의 원인이 됩니다.
- 습기, 먼지나 그을음 등이 많은 장소에 보관하지 마세요.
- 화재, 감전의 원인이 됩니다.

주의

- 직사광선에 노출되지 않도록 주의하세요.
- 온도가 너무 높은 곳(35°C 이상)이나 낮은 곳(5°C 이하), 습기가 많은 곳에 놓지 마세요. (고온/저온 및 습도가 높은 곳에 제품을 보관하지 마세요.)

사용시 주의 사항

제품 보관 관리방법

- 물에 빠진 케이블에 손을 대지 말고 충전 어댑터를 즉시 분리하세요.
- 어린이가 제품을 작동시키지 못하도록 면밀한 감독이 필요합니다.
- 케이블을 가열된 표면에 가까이 두지 마세요.
- 장기간 사용하지 않는 경우 배터리 수명을 유지하기 위해 최소 3개월에 한 번 마스크를 충전하세요.
- 열쇠나 머리핀, 목걸이, 못 등 날카로운 금속 물체로 제품 틈새를 찌르지 마세요.
- 포장 상자에 보관해 주시고 만약 제품의 운반이 필요하다면, 제품 구입 시의 포장 상자에 재포장해 주세요.
- 살충제 같은 휘발성 액체를 근처에 놓지 마세요.
- 제품 표면을 세게 닦으면 제품에 손상을 줄 수 있습니다.
- 장시간 동안 플라스틱 제품이나 고무 등의 제품과 닿게 놓지 마세요.
- 알콜, 벤젠 또는 시너 같은 강한 화학제품 등은 제품의 표면을 변질시킬 수 있으니 사용하지 마세요.
- 식기 세척기, 오븐, 세탁기 등에 넣지 마세요.
- 절대 LED 패드를 접은 상태로 보관하지 마세요.
- 본 제품의 LED 패드, 컨트롤러는 방수가 되지 않습니다. 습한 환경이나 물에 직접 닿지 않게 사용에 유의하세요.

면책사항

- 제조사는 사용자의 부주의한 관리나 동작으로 발생하는 제품상의 문제 및 기타 손상에 대해 책임을 지지 않습니다.
- 사용설명서의 정보는 현재 제품사양을 기반으로 작성되었으며 내용이 일부 다를 수 있습니다.
- 제조사는 새로운 기능을 추가로 보완하고 있으며 향후에도 지속적으로 신 기술을 적용할 것입니다.
- 모든 규격 및 기능은 성능향상을 위해 사용자에게 예고 없이 변경될 수 있습니다.

제품 사용 Q&A

제품 사용 Q&A

- Q** 마스크 사용시, 어떤 화장품을 사용하나요?
- A** 깨끗이 세안 후 맨 얼굴 혹은 건조할 경우 가볍게 스킨 로션을 바른 후 사용하시되, 빛에 반응하는 성분(레티놀, 비타민C, 시트러스 계열 오일 등)이 함유된 화장품과는 함께 사용하지 마시기 바랍니다. 각질정리를 위해 사용한 화장품(AHA, BHA 등이 함유된)은 토너로 충분히 닦아낸 후에 마스크를 사용합니다.
- Q** 자외선 차단제를 바르고 사용해도 되나요?
- A** 셀리턴 LED 마스크 CX9H는 자외선을 조사하는 기기가 아니므로 자외선 차단제를 바를 필요가 없습니다. 야외활동을 위해 자외선 차단제를 발랐거나 화장을 하였을 경우에는 깨끗이 세안 후 맨 얼굴 혹은 건조할 경우 가볍게 스킨과 로션을 바른 후 사용하는 것이 좋습니다.
- Q** 실외 착용이 가능 한가요?
- A** - 외부 온도가 5도~35도 이상 또는 이하의 경우 LED 패드에 손상이 발생할 수 있으므로, LED 패드를 제거 후 사용 가능합니다.
- LED 마스크의 사용 권장 온도는 LED 마스크 형태 제품 안전기준에 따라 18~35도입니다. 외부 온도가 너무 낮거나 높을 때에는 LED 패드를 제거 후 사용 가능합니다.

Q 마스크 안은 무엇으로 닦나요?

A 마스크 안쪽 커버는 물 티슈나 물에 적신 천으로 청소하거나 안쪽 커버를 분리하여 중성세제를 사용해 흐르는 물에 가볍게 세척합니다.

(세척 시 컨트롤러와 LED 패드를 탈착 후 사용하십시오)

Q 수술/시술을 했는데 사용해도 되나요?

A 성형수술이나 피부관련 시술 후에는 셀리턴 고객센터 : 1688-1026
으로 연락하여 상담 후 사용하시기 바랍니다.

Q UVC LED는 무엇인가요?

A UVC LED는 눈에 보이지 않는 빛으로 동작시 제품필터의 오염도를 줄여주는 살균 효과를 가지고 있습니다. 이에, UVC 살균모드는 충전 중에서 실행되며, 동작시 LED 패드 안쪽을 직접 눈으로 보지 마시기 바랍니다.

Q 각 부품에 대하여 별도 구매 가능 한가요?

A 장착된 필터는 개별 구매 가능하며, 기타 품목은 구성 패키지별 구매가 가능합니다.

제품 보증서

제품 보증서

구매시 제품 무상수리 보증기간: 12개월

주요부품 보유기간: 6년

제품품질 보증기간: 12개월 / 배터리품질 보증기간: 6개월

* 수리를 의뢰할 때는 구입 일자가 기재된 품질보증카드를 제시해야 충분한 서비스를 받으실 수 있으므로 잘 보관하시기 바랍니다.

1. 본 제품에 대한 보증은 보증서에 기재된 내용으로 보증 혜택을 받습니다.
2. 무상수리 보증기간, 품질 보증기간 등은 구입일로부터 산정되므로 구입 일자를 기재 받으시기 바랍니다. (구입일자 확인이 안될 경우, 제조년월일 또는 수입통관일로부터 3개월이 지난 날을 구입일자로 추정)
3. 가정용 제품을 영업을 위한 목적 또는 수단으로 사용하거나 비정상적인 환경에서 사용할 경우에는 무상수리 보증기간을 50% 단축하여 적용합니다.
4. 보증서는 재발행되지 않습니다.
5. 별도 계약에 의한 공급일 경우에는 주 계약에 따라 보증내용을 적용합니다.
6. 제품 품질 보증기간은 무상수리 보증기간과는 다르며 사용설명서 42페이지 소비자 피해유형1에 대한 보증기간을 의미합니다.

- 제품 교환 시 최초 구입 일자 기준

- 배터리 품질 보증기간은 배터리 무상교체가 가능한 기간입니다.

CODEX EXCLUSIVE 9

품질보증 카드

- 본 카드는 셀리턴에서 발급되는 정품 보증 카드입니다.
- 본 제품에 대한 교환, 환불은 제품에 이상이 있는 경우에만 구입일로부터 14일 이내 가능합니다.

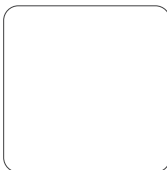

- 본 제품의 이상으로 인한 교환 환불 및 A/S는 반드시 보증 카드를 지참해 신청해주셔야 합니다.
- 고객 과실로 인한 수리비 등의 비용은 유상으로 청구될 수 있습니다.
- 소모품은 A/S 품목에 해당되지 않습니다.

제조번호

셀리턴 고객센터: 1688-1026 | 인천광역시 남동구 남동서로 237번길

* 수리를 의뢰할 때 품질보증카드를 제시해야 충분한 서비스를 받으실 수 있으므로 잘 보관하시기 바랍니다.

기타

— 소비자 분쟁 해결기준

소비자 피해유형1		보상내역	
		품질 보증기간 (12개월) 이내	품질 보증기간 경과 후
정상적인 사용상태 에서 성능·기능상 하자발생시	동일 하자에 대해 2회까지 수리했으 나 하자가 재발한 경우(3회째)	제품교환 또는 구입가 환급	유상수리(단, 렌탈의 경우 보증기간이 지난 후라도 렌탈 계약기간 동안에는 무상수리)
	여러 부위의 하자에 대해 4회까지 수 리하였으나 하자가 재발한 경우(5회째)		
	교환 불가능시	구입가 환불	정액 감가상각한 금액에 구입가의 10%를 가산하여 환급
	교환된 제품이 1개월 이내에 중요한 수리를 요할 때		
	수리 불가능시	제품교환 또는 구입가 환급	정액 감가상각한 금액에 10%를 가산하여 환급
소비자가 수리의뢰한 제품을 사업자가 분실한 경우			
소비자 고의·과실에 의한 성능·기 능상하자발 생시	수리가 가능한 경우	유상수리	유상수리
	수리가 불가능한 경우	유상수리에 해당하는 금액 징수 후 제품교환	-

소비자 피해유형 ²		보상내역	
		품질 보증 기간 이내	품질 보증기간 경과 후
정상적인 사용상태에서 성능·기능상 하자 발생시	하자 발생시	무상수리	유상수리
	수리용 부품을 보유하고 있지 않아 수리가 불가능한 경우	제품교환 또는 구입 가환급	정액 감가상각한 금 액에 구입가의 10% 를 가산하여 환급
기타	셀리턴 서비스센터가 아닌 곳에서 수리 등을 하여 하자가 발생한 경우	유상수리	유상수리
	사용 전원의 이상 및 접속기기의 불량 으로 인하여 하자가 발생한 경우		
	사용함에 따라 마모되는 소모성 부품을 교환하는 경우		
	불가항력(지진, 화재, 해일, 낙뢰, 전쟁 등)에 의해 하자가 발생한 경우		
	기타 제품 자체의 하자가 아닌 외부 원인인 경우		

* 소비자 피해 유형 보증 기간: 12개월

* 명시되지 않은 사항이나 규정에 다툼이 있을 경우 소비자분쟁 해결기준에 따릅니다.

* 제품 고장이 아닌 경우 서비스 비용이 부과될 수 있으므로 반드시 사용설명서를 읽어 주시기 바랍니다.

* 수리 시 교체하는 부품은 기존 부품과 다른 원산지나 제조사의 부품이 적용될 수 있고, 새로운 부품이 아닐 수도 있으나 정상적으로 작동되며 기능상으로 동등한 부품이 사용됩니다. 제품에 사용되는 부품 중 일부는 제조국과는 다른 국가에서 생산된 제품이 사용될 수 있습니다.

기타

유상서비스 (고객의 비용부담) 안내

서비스 신청 시 다음과 같은 경우는 무상 기간 내라도 유상 처리됩니다.

- 제품 내에 이물질(물, 음료수, 커피, 장난감 등)하여 고장이 발생하였을 경우
- 제품을 떨어뜨리거나, 충격으로 인하여 제품파손 및 기능상의 고장이 발생하였을 경우
- 신나, 벤젠 등 유기용제에 의하여 외관 손상 및 변형이 된 경우
- 셀리턴 정품이 아닌 부품 또는 소모품을 사용하여 제품 고장이 발생하였을 경우 (셀리턴 구성품 및 소모품은 셀리턴 고객센터실에서 구입 가능)
- 고객이 제품을 임의로 분해하여 부품이 분실 및 파손되었을 경우
- 사용전압을 오인하여 제품 고장이 발생하였을 경우
- 셀리턴 서비스 센터의 수리기사가 아닌 사람이 제품을 수리 또는 개조하여 고장이 발생하였을 경우
- 천재지변(낙뢰, 화재, 풍수해, 가스, 염해, 지진 등)에 의해 고장이 발생하였을 경우
- 셀리턴 제품 사용설명서 내에 "안전을 위한 주의사항"을 지키지 않아 고장이 발생하였을 경우
- 기타 고객 과실에 의하여 제품 고장이 발생하였을 경우

고객 서비스에 대하여

폐 가전제품 처리 절차

가전제품, 가구 등 대형 생활 폐기물을 버리고자 할 경우에는 지역 행정복지센터 (주민센터)로 연락하시기 바랍니다.

* 본 설명서는 회사 사정에 따라 변경될 수 있습니다.

MEMO

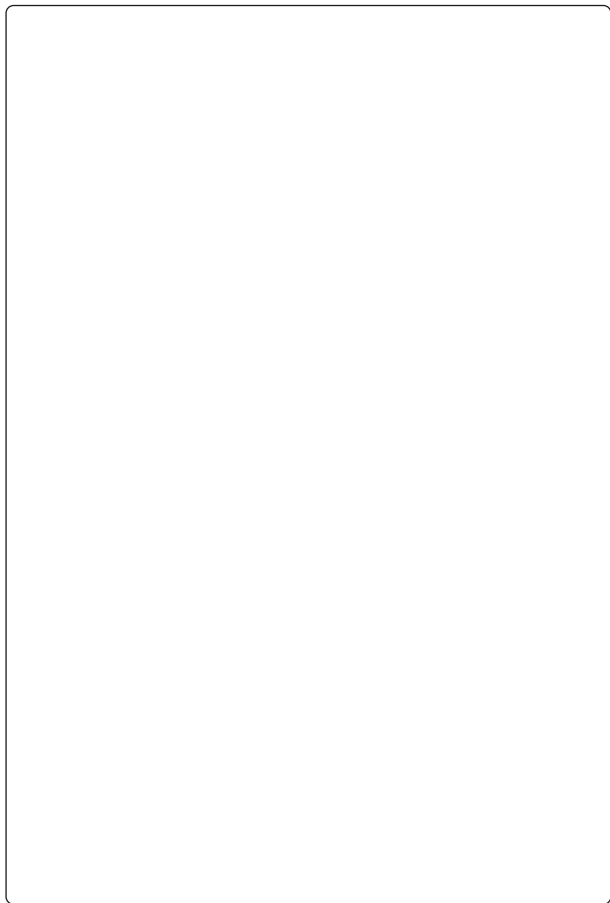
A large, empty rectangular box with a thin black border, intended for writing the content of the memo. The box is vertically oriented and occupies most of the page's width and height.

A large, empty rectangular box with a thin black border, intended for writing the content of the memo. It occupies most of the page below the header.



CELL RETURN

셀리턴 서비스 센터 대표 전화번호

셀리턴 온라인 상담

셀리턴 고객센터실 (전국 어디서나)

1688-1026

09:30 - 18:30 주말 및 공휴일 휴무
12:00 - 13:00 점심시간

· 전화 걸기 전

제품 시리얼, 제품명, 모델명, 고장상태,
구매정보 (주문자명, 연락처, 주소)를
정확히 알고 계시면 보다 빠른 서비스를
받으실 수 있습니다.

· 전화 연결 시

ARS 안내에 따라 문의유형을 선택하시면
해당 제품의 전문 상담원에게 최고의
서비스를 받으실 수 있습니다.

셀리턴 공식 홈페이지

www.cellreturn.com

인터넷 서비스를 이용하시면 제품상담을
보다 편리하게 이용하실 수 있습니다.

· 카카오톡 플러스친구 : @셀리턴고객상담

이 제품은 국내(대한민국)용입니다.

전원(전압, 주파수)이 다른 해외에서는 변압기를 사용해주세요.

자세한 사용 방법은 셀리턴 홈페이지에서 확인할 수 있습니다.

Copyright © 2020 CELLRETURN. All Rights Reserved.



QR코드를 찍어보세요!